



серия GT

Тиски станочные прецизионные

Инструкция по эксплуатации



Технические характеристики

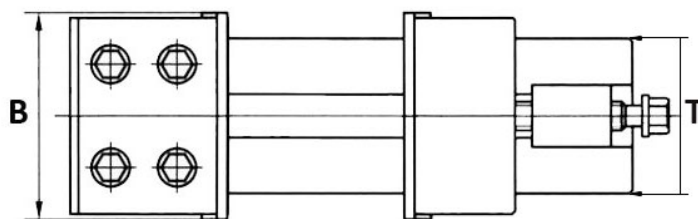
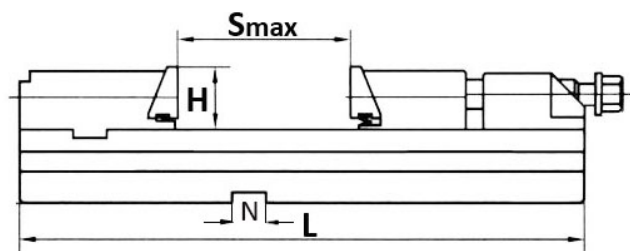

- Тиски станочные прецизионные.
- Твердость рабочих поверхностей достигает HRC58-62.
- Подвижная и неподвижная губки обеспечивают быстрый зажим.
- Тисы комплектуются прижимами и упором для базирования детали.
- Параллельность: 0.005/100 мм.
- Перпендикулярность: 0.005 мм.

Модель	В мм	Н мм	Smax мм	L мм	N мм	Усилие зажима, кН
GT-100	100	30	100	270	16	30
GT-125	125	40	150	345	16	30
GT-150A	150	50	200	420	16	50
GT-150B	150	50	300	520	16	50
GT-175A	175	60	200	455	16	60
GT-175B	175	60	300	555	16	60
GT-175C	175	60	400	655	16	60
GT-200A	200	65	200	495	16	100
GT-200B	200	65	300	595	16	100
GT-200C	200	65	400	695	16	100
GT-200D	200	65	500	795	16	100
GT-200E	200	65	600	895	16	100
GT-300A	300	80	200	535		120
GT-300B	300	80	300	635		120
GT-300C	300	80	400	735		120
GT-300D	300	80	500	835		120
GT-300E	300	80	600	935		120

Основные узлы конструкции

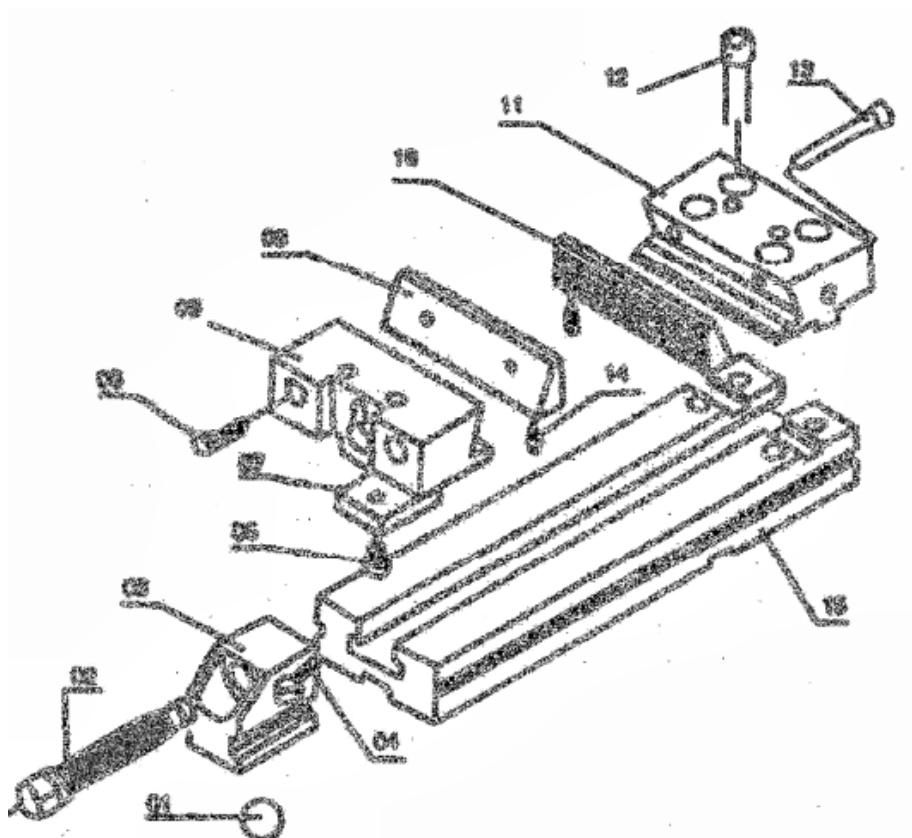

1. Стальной шарик
2. Ходовой винт
3. Стойка
4. Винт стопорящий
5. Винт крепления направляющей планки
6. Винт крепления накладки подвижной губки
7. Направляющая планка
8. Подвижная губка
9. Сменная накладка подвижной губки
10. Сменная накладка неподвижной губки
11. Неподвижная губка
12. Винт крепления неподвижной губки
13. Винт крепления накладки неподвижной губки 1
14. Штифт
15. Основание

Работа и обслуживание

1. Сначала правильно подберите модель тисков соответствующую предстоящей работе.
2. После этого освободите стойку (03), ослабив стопорный винт (04), находящийся в ней.
3. .Переместите стойку (03) до положения, когда стальной шарик (01) опустится вниз, в упорное гнездо для размера позволяющего произвести зажим детали.
4. После этого закрепите стойку (03), затянув стопорный винт (04) упирающийся в стальной шарик (01).
5. Установите деталь для обработки в тиски и вращая винт подачи (02) подведите подвижную губку (09) для того чтобы осуществить зажим.

Примечание

1. Это изделие - высокоточные тиски. Отклонение рабочей поверхности стола не более 0.005 мм.
2. Рекомендуется жестко фиксировать тиски на столе прихватами во время работы.
3. Если происходит крепление тисков к столу болтами и гайками через отверстия в основании, будьте осторожны, чрезмерное усилие крепления может привести к затруднению перемещения подвижной губки при зажиме детали. Если это произошло, немного ослабьте момент крепления на болтах.:

Обслуживание

Все вращающиеся и скользящие части должны постоянно быть достаточно смазаны. Если предстоит длительное хранение, тиски должны быть очищены, покрыты маслом и упакованы в пластиковых мешках.

Проверочный лист

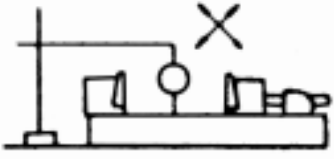
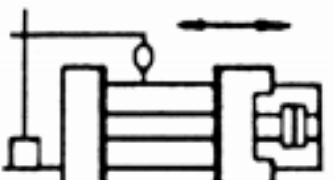
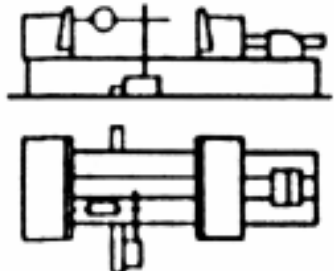
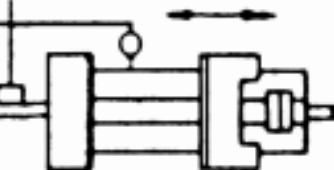
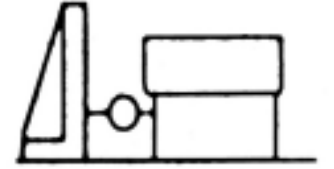
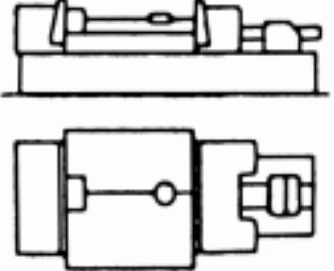
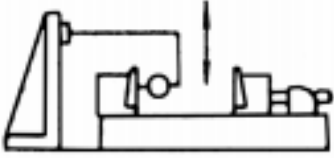
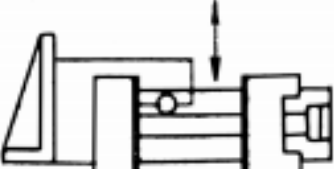
№	параметр	рисунок	допуск	соответствие
1		Параллельность верхней поверхности корпуса к поверхности основания	0.005/100	
2		Параллельность двух боковых сторон в продольном направлении	0.005/100	
3		Параллельность неподвижной губки в направлении поперечном основанию	0.125/100	
4		Параллельность тисков по длине относительно центрального установочного паза	0.01/100	
5		Перпендикулярность боковых поверхностей к поверхности основания	0.008	
6		Отклонение параллельности на длине губок	0.005/100	
7		Перпендикулярность обеих губок поверхности основания	0.005	
8		Перпендикулярность неподвижной губки к боковым сторонам	0.02	

Гарантийный талон

№ _____

Наименование тисков Тиски станочные прецизионные

Серия тисков GT

Заводской номер _____

Инспекция оборудования была проведена в соответствии со стандартами, поставка одобрена.

Дата продажи: _____

Гарантийный срок: 12 месяцев с даты продажи оборудования.

Ответственный представитель: _____

Отдел контроля качества и гарантийного обслуживания

142200, Московская область, г. Серпухов, ул. Ворошилова, д.130А, оф.42

Тел. (495) 215-07-43

Часы работы:

Пн – пт: 8.30 – 17.30

сб, вс: выходной

ПРАВИЛА ГАРАНТИЙНОГО ОБСЛУЖИВАНИЯ

1. В течение гарантийного срока Продавец обеспечивает бесплатный ремонт проданного Товара.
2. Гарантийное обслуживание, проверка качества Товара и ремонт проводится уполномоченным представителем Продавца или самим Продавцом.
3. Гарантия действительна при наличии правильно заполненного Гарантийного талона с указанием серийного номера Товара, даты продажи, печати и подписи продавца, подписи покупателя и документов, подтверждающих факт покупки Товара.
4. Продолжительность гарантийного срока составляет 6 (шесть) месяцев (если иной срок не указан в Гарантийном талоне) и исчисляется с момента продажи Товара.
5. При обращении Покупатель обязан предъявить письменную претензию с указанием характера и проявлений неисправности.
6. Фактическая неисправность или ее отсутствие определяется после тестирования.
7. Если случай признается гарантийным, производится бесплатный ремонт Товара. Гарантийный срок продлевается на время нахождения товара в ремонте.
8. В случае признания претензий покупателя необоснованными, товар возвращается Покупателю вместе с заключением о причинах отказа в гарантийном ремонте.
9. В случае несогласия Покупателя с заключением, Покупатель имеет право провести за свой счет независимую экспертизу на предмет дополнительной проверки качества и/или причин возникновения недостатков.
10. Гарантия на замененные компоненты прекращается вместе с гарантией на Товар.
11. Право на гарантийное обслуживание утрачивается в следующих случаях:
 - 11.1. На Товаре повреждены защитные знаки производителя или Продавца (наклейки, голограммы, пломбы и др.)
 - 11.2. Отсутствует Гарантийный талон, или в Талоне сделаны незаверенные Продавцом исправления.
 - 11.3. Отсутствует или не представляется возможным прочесть (поврежден, закрашен, удален) серийный номер Товара.
 - 11.4. Обнаружены следы ремонта, модернизации, нарушение правил эксплуатации Товара: следы перегрева, нарушение целостности компонентов, повреждение поверхности печатных плат и т.п.
 - 11.5. Обнаружены повреждения, вызванные неправильным подключением к электросети или внешнему оборудованию.
 - 11.6. Обнаружено использование нестандартных режимов работы Товара или его компонентов.
12. Гарантийное обслуживание не распространяется на следующие неисправности:
 - 12.1. Механические повреждения, как внутренние, так и внешние.
 - 12.2. Повреждения, вызванные попаданием внутрь Товара посторонних предметов, веществ, жидкостей, насекомых или животных, протечкой электролита питающих батарей.
 - 12.3. Повреждения, вызванные несоответствием Государственным стандартам параметров питающих, телекоммуникационных, кабельных сетей.
 - 12.4. Повреждения, вызванные использованием нестандартных и/или некачественных расходных материалов (инструмент, оснастка), несоблюдением сроков и периода технического и профилактического обслуживания (если оно необходимо для данного Товара).
13. Гарантийное обслуживание не распространяется на комплектующие элементы:
 - 13.1. Расходные материалы, и другие товары, имеющие ограниченный срок эксплуатации.
 - 13.2. Инструмент, оснастку для станков и инструмента, а также силовые и соединительные кабели.
 - 13.3. Детали отделки корпуса (станины), документацию и транспортировочную тару.
14. Гарантийные обязательства не распространяются на периодическую проверку Товара.
15. Гарантийные обязательства не распространяются на настройку конфигурации и программного обеспечения.
16. Продавец не отвечает за совместимость приобретаемого Товара с другими товарами или программным обеспечением Покупателя, за исключением программного обеспечения, совместимость с которым явно указана в технической документации на Товар.
17. Продавец не отвечает за прямой или косвенный ущерб, причиненный Покупателю в процессе эксплуатации Товара, а также за ущерб, вызванный невозможностью использования Товара.
18. Продавец не отвечает за неудовлетворение субъективных ожиданий Покупателя от применения приобретенного Товара.

С правилами гарантийного обслуживания согласен. Подтверждаю комплектацию Товара и отсутствие механических повреждений. Всю необходимую информацию о состоянии, назначении и правилах эксплуатации получил. Полученный Товар заявленным мною требованиям отвечает полностью.

(Подпись покупателя)

Информация о гарантийном обслуживании

Дата	Перечень работ, акт №	Исполнитель (ФИО, подпись)